

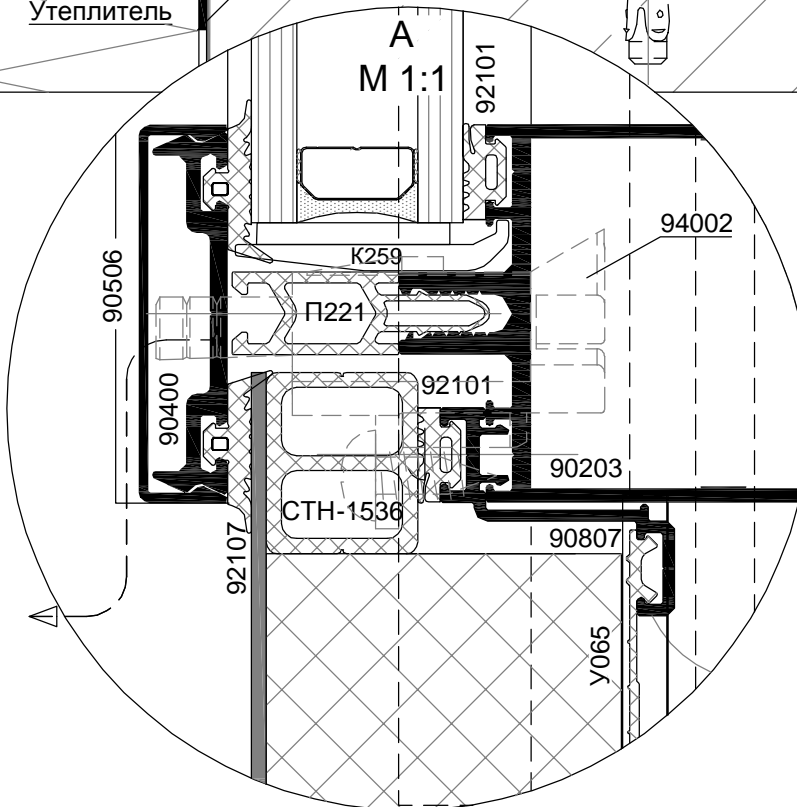

Узел 1. Примыкание фасада по нижнему ригелю к фундаменту

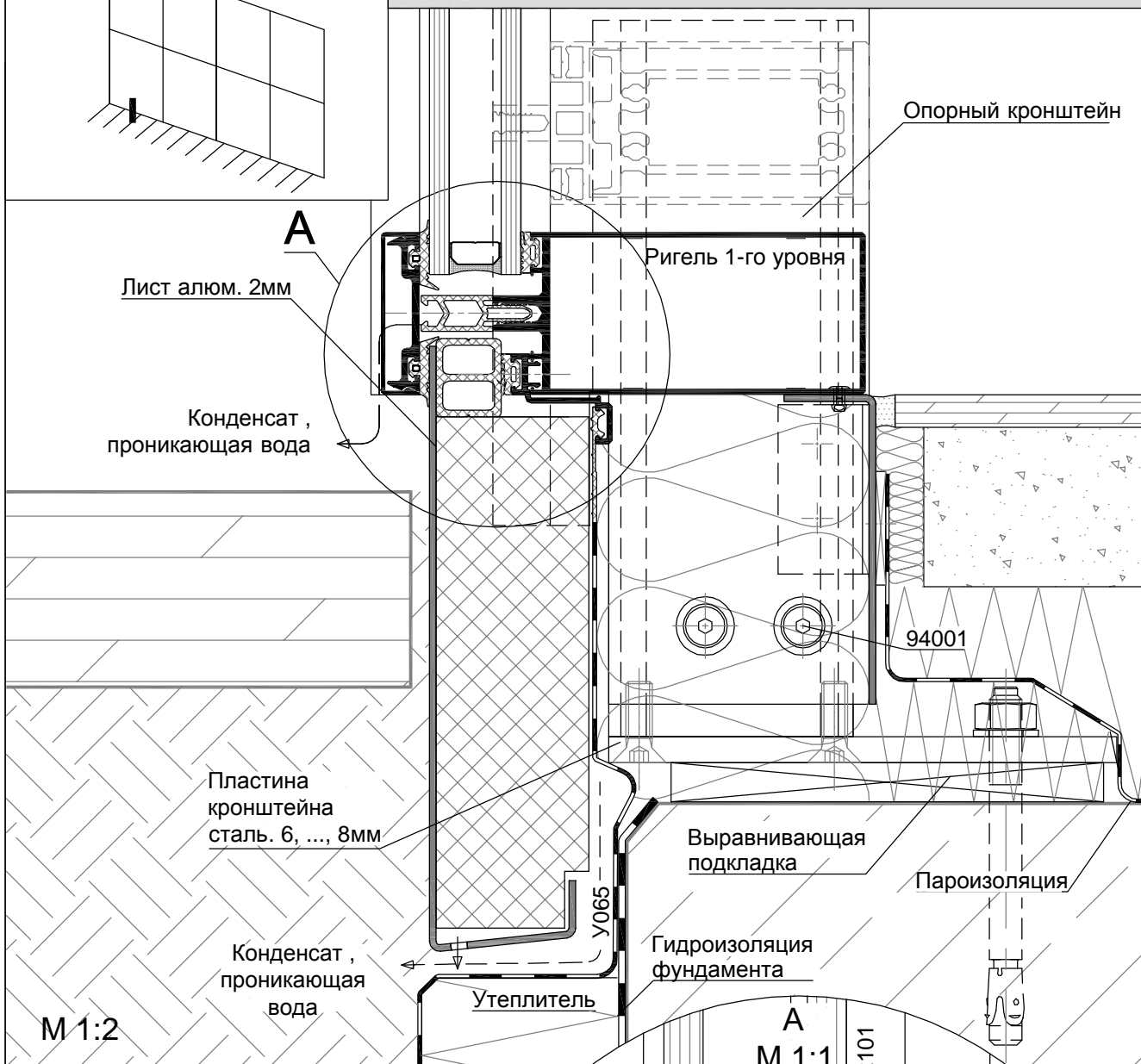

Профиль стойки	Профиль опорного кронштейна
90101, 90112	90700
90102, 90110, 90113	90701
90103, 90111, 90114, 90119	90702
90104, 90115	90703
90105, 90116	90704
90106, 90117	90705



Узел 2. Примыкание фасада по верхнему ригелю к перекрытию

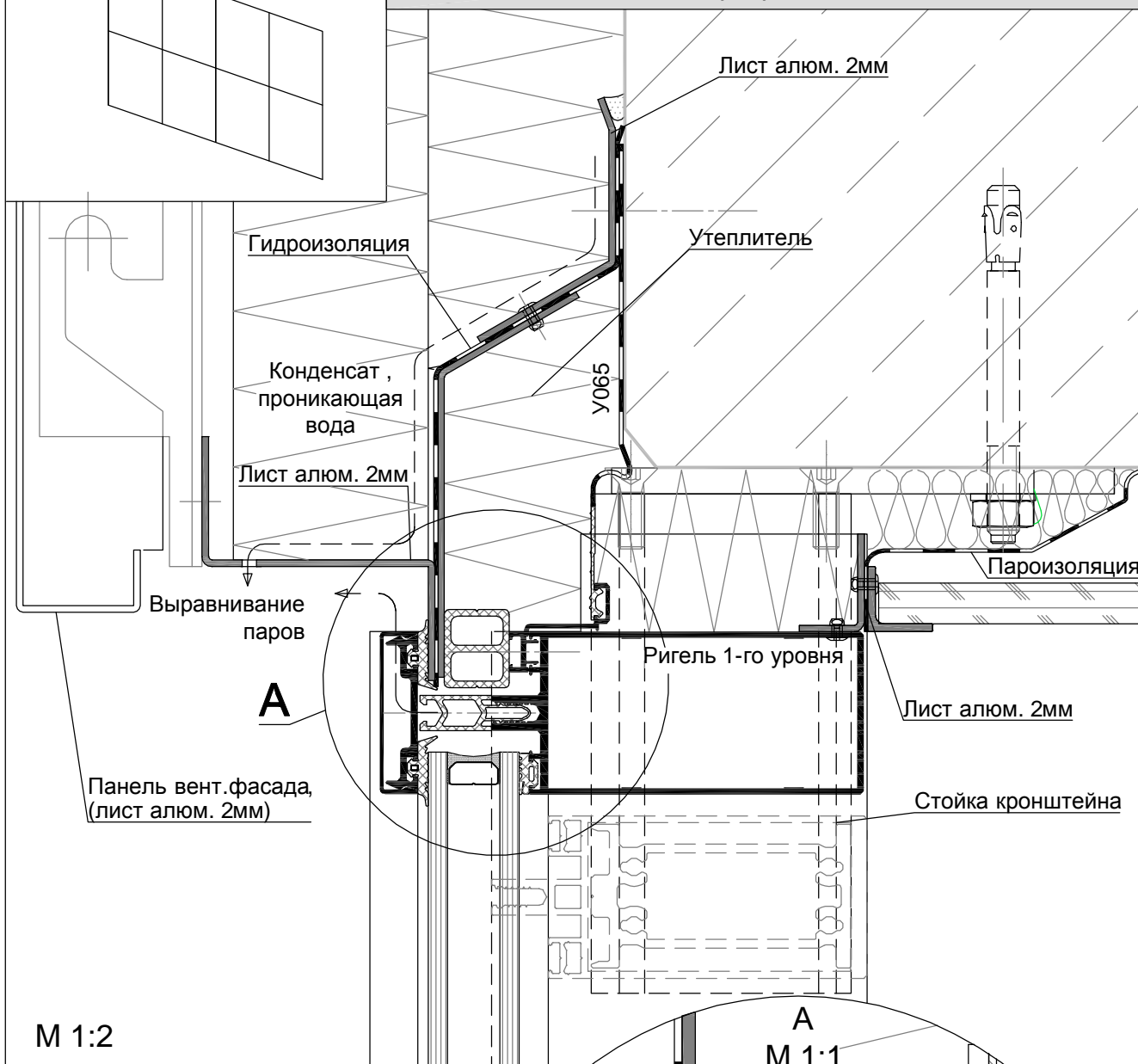

М 1:2

Профиль стойки	Профиль стойки кронштейна
90101, 90112	90700
90102, 90110, 90113	90701
90103, 90111, 90114, 90119	90702
90104, 90115	90703
90105, 90116	90704
90106, 90117	90705

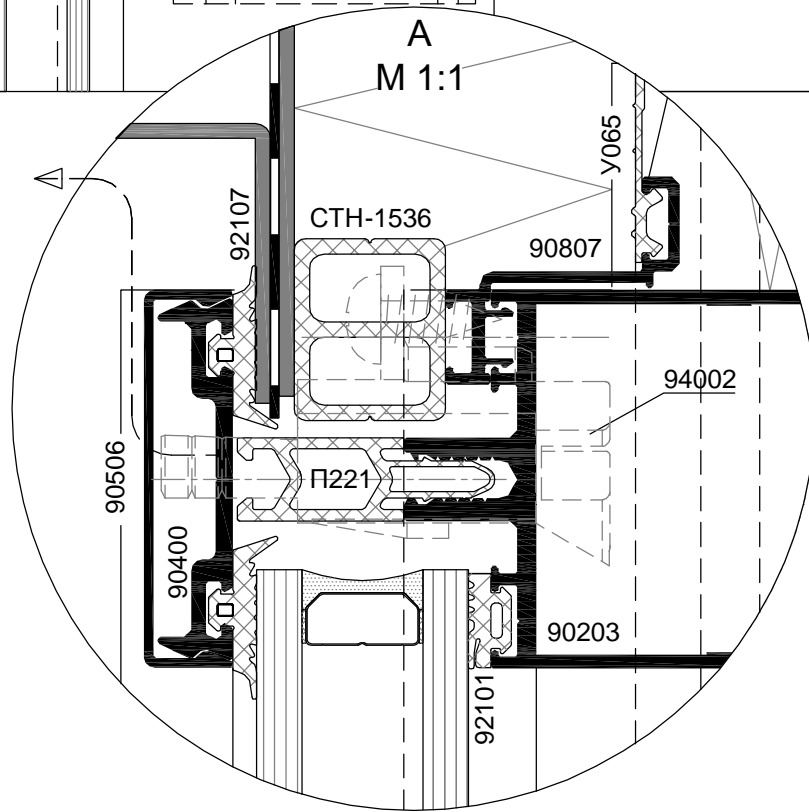



Узел 3. Примыкание фасада по крайней стойке к проему

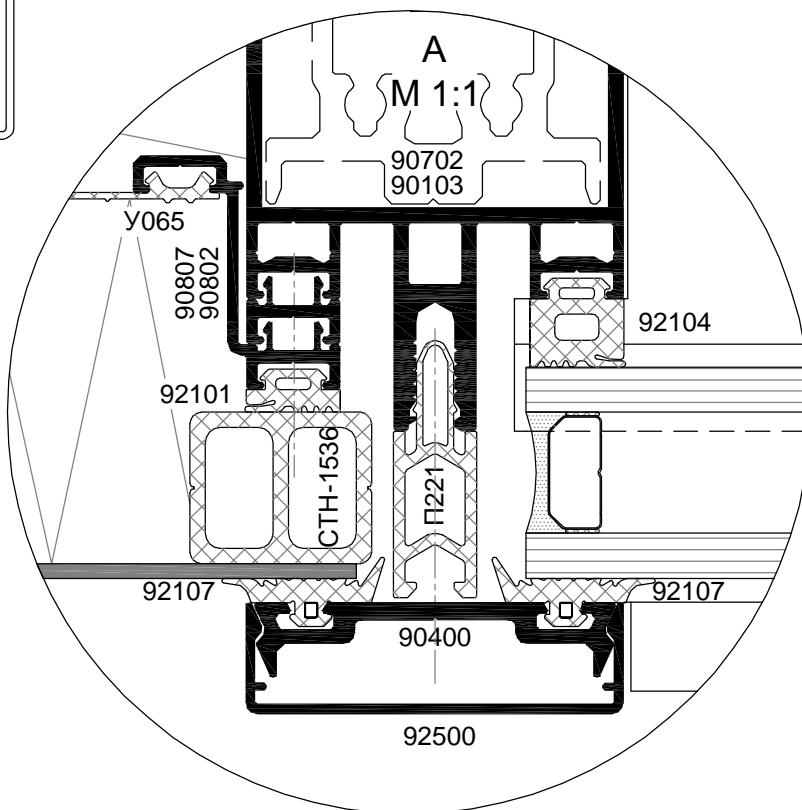
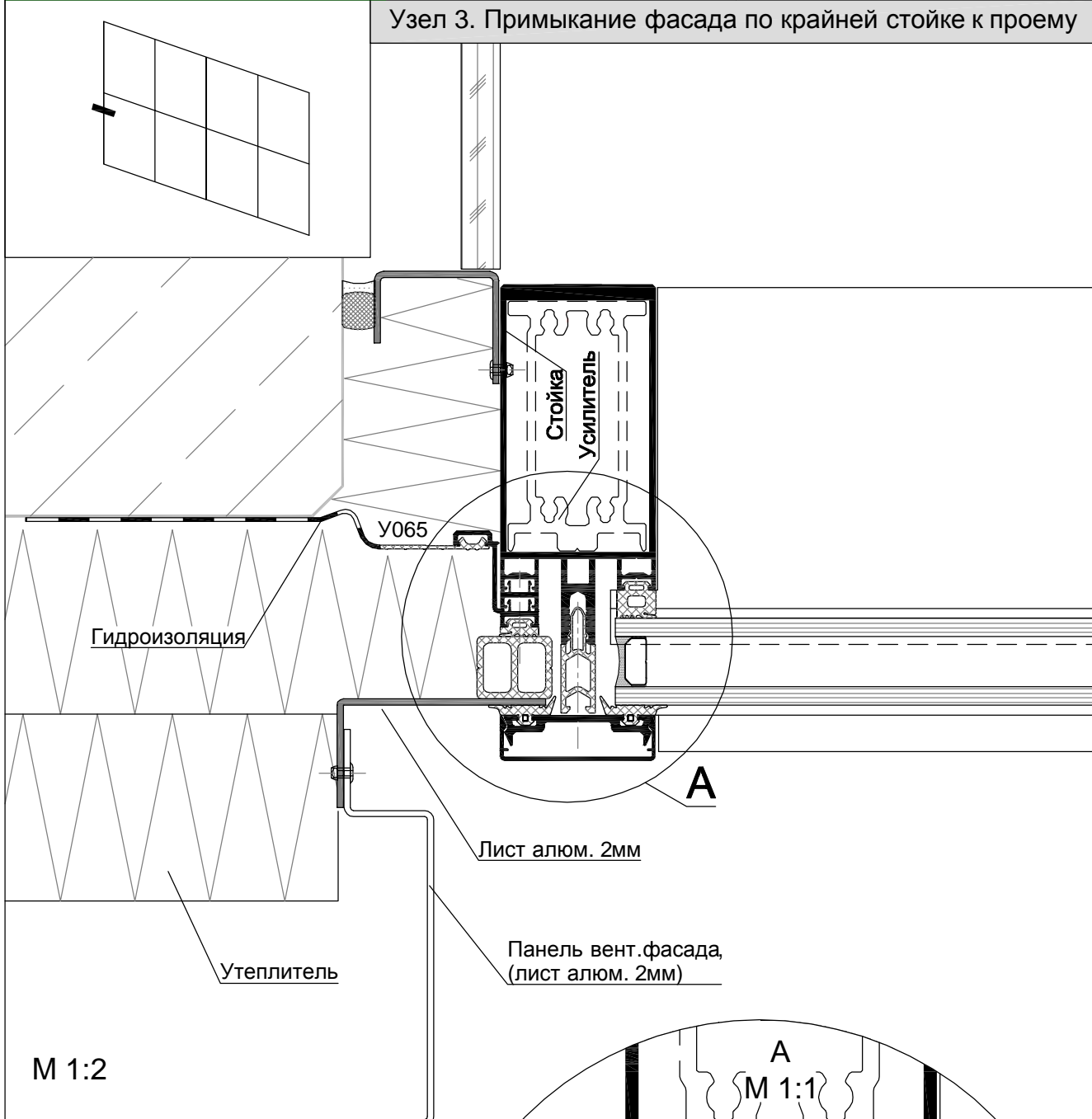

Профиль стойки	Профиль усилителя стойки
90101, 90112	90700
90102, 90110, 90113	90701
90103, 90111, 90114, 90119	90702
90104, 90115	90703
90105, 90116	90704
90106, 90117	90705



Узел 4. Примыкание по нижнему ригелю при монтаже предварительно собранного блока фасада к проему

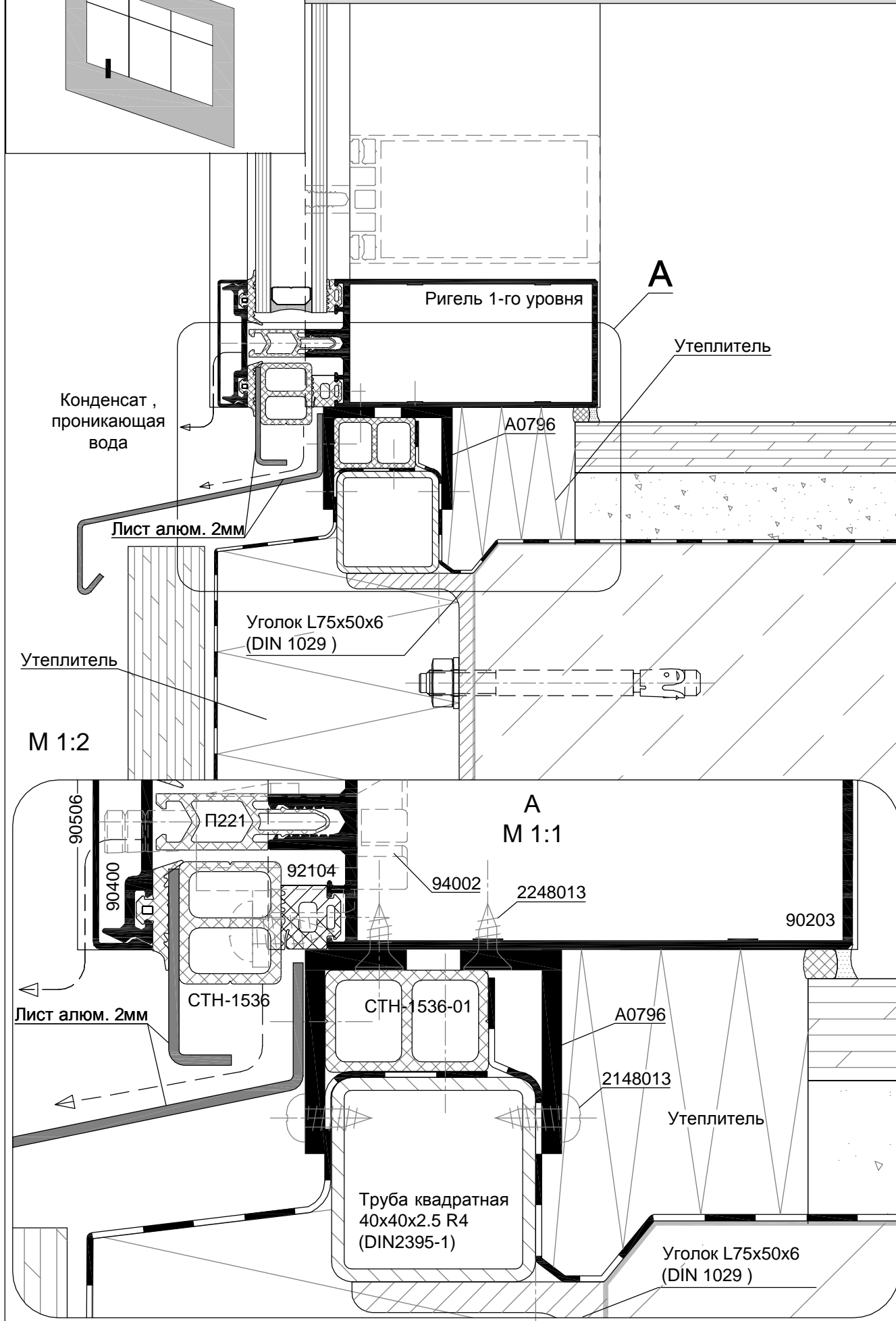



Узел 5. Примыкание по верхнему ригелю при монтаже предварительно собранного блока фасада к проему

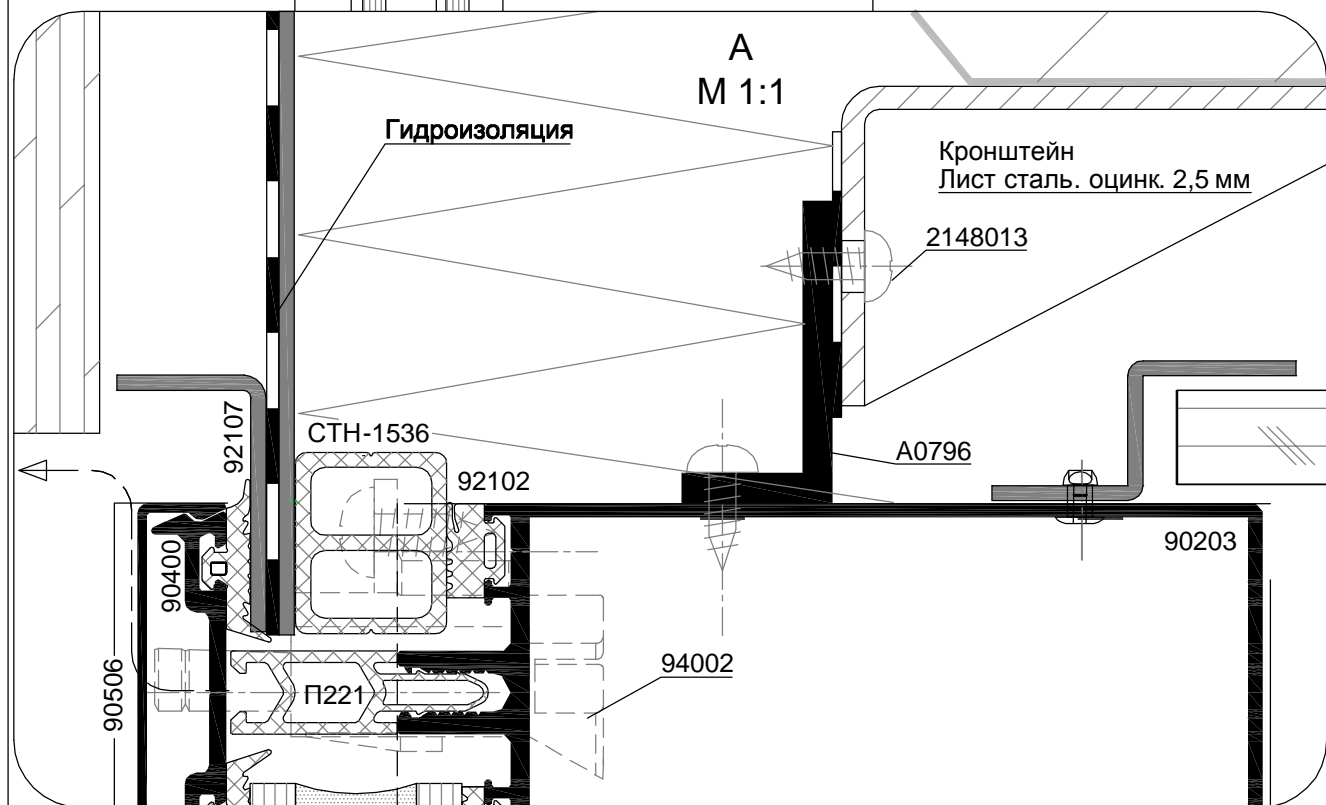
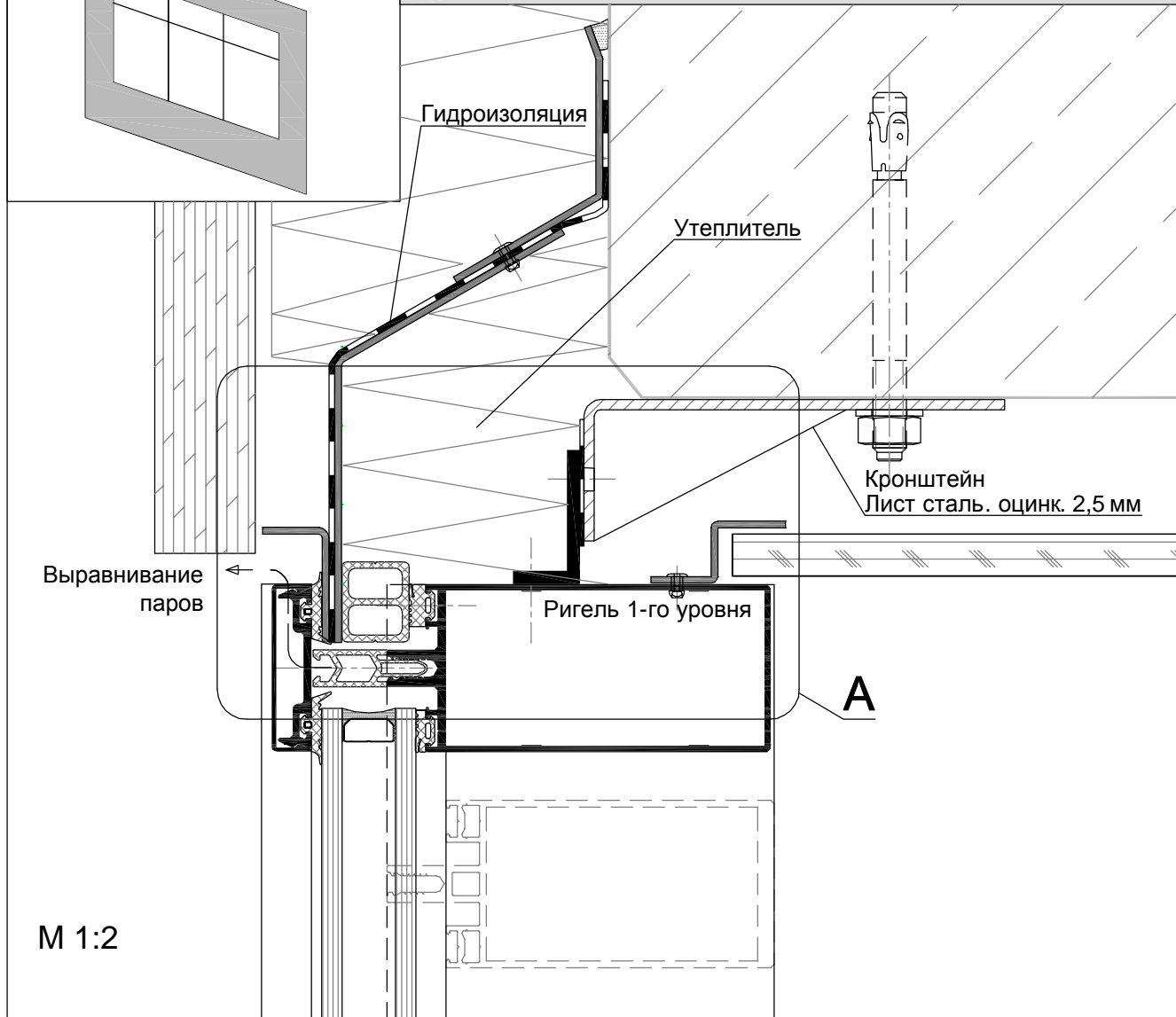



Узел 6. Примыкание по крайней стойке при монтаже предварительно собранного блока фасада к проему

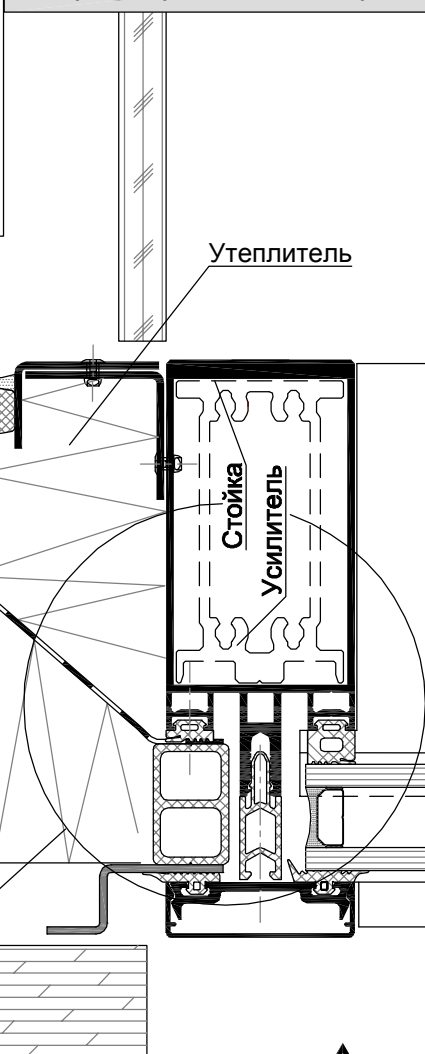
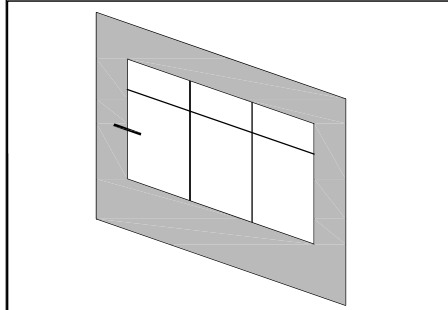

Профиль стойки	Профиль усилителя
90101, 90112	90700
90102, 90110, 90113	90701
90103, 90111, 90114, 90119	90702
90104, 90115	90703
90105, 90116	90704
90106, 90117	90705

М 1:2

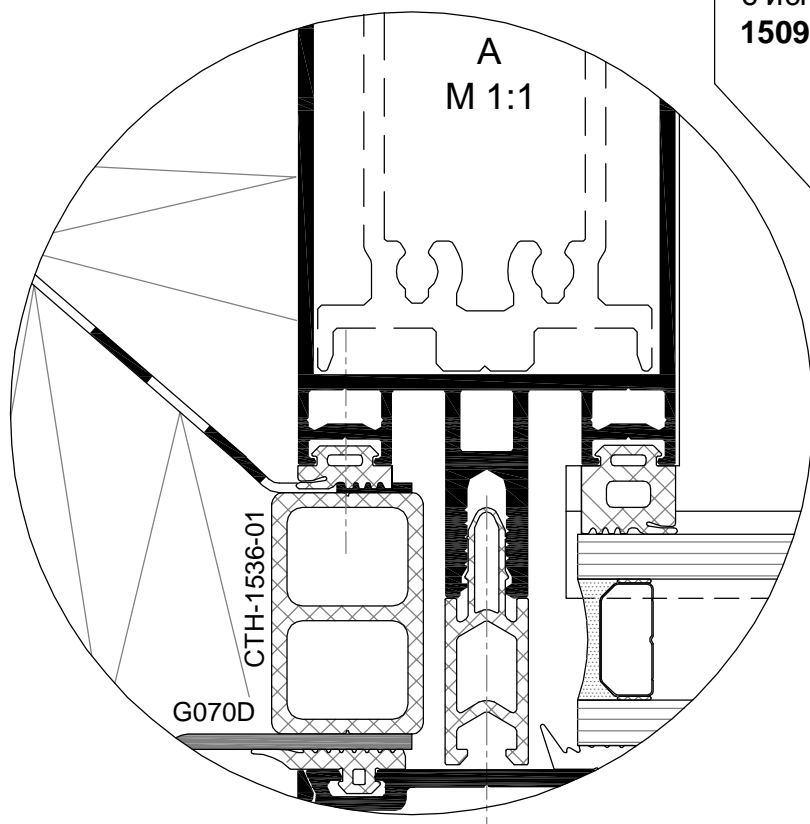

Альтернатива. Гидроизоляция с использованием профилей 150929 и У065

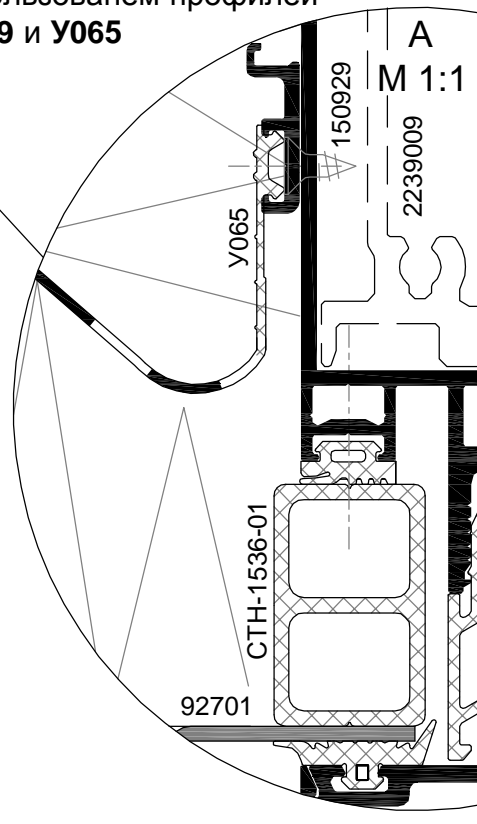



Узел 7. Примыкание по ригелям к межэтажному перекрытию.

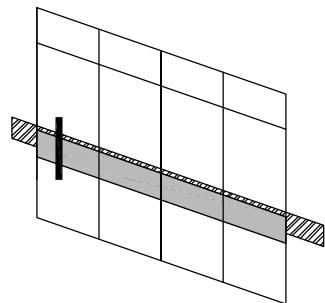

соединительный кронштейн из профиля усилителя

Температурный зазор
(выставить на монтаже):
-5 мм для длины стойки не более 4,2 м;
-10 мм для длины стойки 4,2 м - 6,8 м

Крепление стойки фасада к перекрытию:
фиксированное сверху,
свободное снизу

Сэндвич-панель:
минераловатная плита,
алюминиевые листы 2мм
спейсеры из профиля СТН-1536

94006

Ригель 1-го уровня

90203

Лист алюм . 2 мм

94201

Лист сталь. 2 мм

Лист алюм . 2 мм

Ригель 1-го уровня

90203



Узел 8. Примыкание по ригелям к межэтажному перекрытию. Пожарная отсечка по перекрытию.

